

**studio** XPS™

GUIDE DE CONFIGURATION

Modèle PP17S

## Remarques, Avis, et Précautions



**REMARQUE** : Une REMARQUE fournit des informations importantes qui vous aident à mieux utiliser votre ordinateur.



**AVIS** : Un AVIS vous avertit d'un risque de dommage matériel ou de perte de données et vous indique comment éviter le problème.



**PRÉCAUTION** : Une PRÉCAUTION indique un risque potentiel d'endommagement du matériel, de blessure corporelle ou de mort.

---

**Les informations contenues dans ce document sont sujettes à modification sans préavis.**

© 2008-2009 Dell Inc. Tous droits réservés.

Toute reproduction sous quelque forme que ce soit est interdite sans l'autorisation préalable et écrite de Dell, Inc.

Marques utilisées dans ce document : *Dell*, le logo *DELL*, *XPS* et *DellConnect* sont des marques de Dell Inc. ; *Intel* est une marque déposée et *Core* est une marque déposée de Intel Corporation aux Etats-Unis et dans d'autres pays ; *Microsoft*, *Windows*, *Windows Vista* et le *logo du bouton démarrer de Windows Vista* sont des marques ou marques déposées de Microsoft Corporation aux Etats-Unis et dans d'autres pays ; *Blu-ray Disc* est une marque de Blu-ray Disc Association ; *Bluetooth* est une marque déposée propriété de Bluetooth SIG, Inc. et est utilisée par Dell sous licence.

Les autres marques et noms de produits pouvant être utilisés dans ce document sont reconnus comme appartenant à leurs propriétaires respectifs. Dell Inc. rejette tout intérêt propriétaire dans les marques et les noms commerciaux autres que les siens.

# Table des matières

<b>Configuration de votre portable</b>	
<b>Studio XPS™</b> .....	<b>5</b>
Avant de configurer votre ordinateur .....	5
Branchement de l'adaptateur de CA .....	6
Vérification de la commande sans fil .....	7
Branchement du câble réseau (facultatif) .....	8
Appuyez sur la commande d'alimentation .....	9
Configuration de Windows Vista® .....	10
Connexion à l'Internet (facultatif) .....	10
Configuration des connexions audio 5.1 ...	13
Dépose et repose de la batterie .....	14
<b>Utilisation de votre Studio XPS™</b> .....	<b>15</b>
Voyants d'état de l'appareil .....	15
Fonctions côté droit .....	17
Fonctions côté gauche .....	22
Fonctions d'affichage .....	24
Commandes multimédia, sans fil et d'alimentation .....	25
Fonctions sur le socle de l'ordinateur et le clavier .....	26
Processeur graphique en option .....	28
Fonctions du logiciel .....	28
<b>Résolution des incidents</b> .....	<b>31</b>
Problèmes de réseau .....	31
Problèmes d'alimentation .....	32
Problèmes de mémoire .....	33
Problèmes de blocage et problèmes logiciels .....	33

<b>Utilisation des outils d'assistance</b> .....	<b>35</b>	Contacter Dell .....	51
Dell Support Center .....	35	<b>Trouver plus d'informations et de</b>	
Messages système .....	36	<b>ressources</b> .....	<b>53</b>
Dépanneur des conflits matériels .....	38	<b>Caractéristiques standard</b> .....	<b>55</b>
Dell Diagnostics .....	38	<b>Index</b> .....	<b>65</b>
<b>Options de restauration du système</b> .....	<b>40</b>		
Restauration du système .....	40		
Dell Factory Image Restore .....	42		
Réinstallation du système d'exploitation. . .	43		
<b>Obtention d'aide</b> .....	<b>46</b>		
Support technique et service clientèle . . .	47		
DellConnect™ .....	47		
Services en ligne .....	47		
Service AutoTech. ....	48		
Informations sur les produits .....	49		
Retour d'articles pour réparation sous garantie ou avoir .....	49		
Avant d'appeler .....	50		

# Configuration de votre portable Studio XPS™

Cette section traite de la configuration de votre portable Studio XPS 1340 et du branchement des périphériques.

## Avant de configurer votre ordinateur

Pour choisir un emplacement pour votre ordinateur, vérifiez que vous pouvez accéder facilement à une prise secteur, qu'il existe une ventilation suffisante et une surface plane pour poser votre ordinateur.

La limitation de la circulation d'air autour de votre ordinateur peut entraîner une surchauffe. Pour éviter la surchauffe, veillez à laisser au moins 10,2 cm (4 po) à l'arrière de l'ordinateur et un minimum de 5,1 cm (2 po) sur tous les autres côtés. Ne placez jamais votre ordinateur dans un espace confiné, par exemple une armoire ou un tiroir quand il est allumé.

➔ **AVIS** : En posant ou en empilant des objets lourds ou aux angles vifs sur l'ordinateur, vous pouvez lui causer des dégâts permanents.



## Branchement de l'adaptateur de CA

Branchez l'adaptateur de CA sur l'ordinateur puis branchez-le sur une prise secteur ou une barrette de protection contre les surtensions.



**PRÉCAUTION** : L'adaptateur de CA fonctionne avec les tensions secteur disponibles dans le monde entier. Cependant, les connecteurs et les barrettes d'alimentation varient selon les pays. L'utilisation d'un câble non compatible ou le branchement incorrect du câble sur une barrette d'alimentation ou une prise secteur peut provoquer un incendie ou endommager l'équipement.



### Vérification de la commande sans fil

Pour activer les communications sans fil, système allumé, appuyez sur la commande sans fil (📶) sur le capot de commandes central avant de la relâcher.

Cette commande permet de désactiver rapidement toutes les communications radio sans fil (Bluetooth®, WiFi et haut débit mobile), par exemple quand vous devez désactiver toutes les émissions radio sans fil en avion. Une pression rapide sur cette commande désactive toutes les émissions radio sans fil. Une nouvelle pression rapide sur cette commande ramène vos émissions radio sans fil à l'état où elles étaient avant leur désactivation.



## Branchement du câble réseau (facultatif)

Pour utiliser un réseau filaire, branchez le câble réseau.

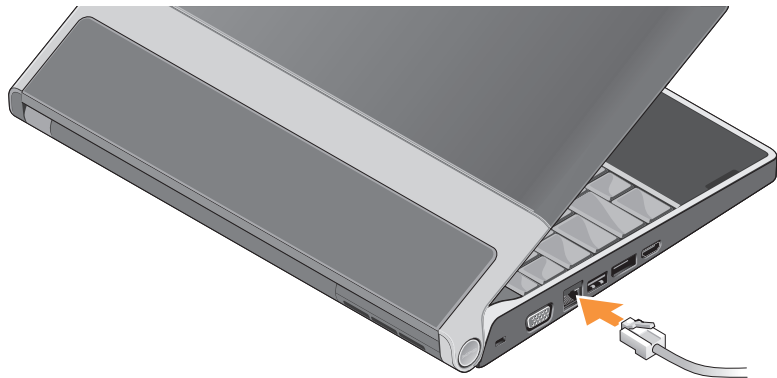



**Appuyez sur la commande  
d'alimentation**



### Configuration de Windows Vista®

Votre ordinateur est préconfiguré avec Windows Vista. Pour installer Windows Vista à la première utilisation, suivez les instructions à l'écran. Ces étapes sont obligatoires et peuvent prendre jusqu'à 15 minutes. Les écrans vous guident dans différentes procédures, notamment l'acceptation des contrats de licence, la définition des préférences et la configuration d'une connexion Internet.

➔ **AVIS** : N'interrompez pas la procédure de configuration du système d'exploitation. Vous risquez de rendre votre ordinateur inutilisable.

### Connexion à l'Internet (facultatif)

 **REMARQUE** : Les fournisseurs d'accès Internet (FAI) et leurs offres varient selon les pays.

Pour vous connecter à Internet, vous devez disposer d'une connexion réseau ou d'un modem externe et d'un fournisseur d'accès Internet (FAI).

 **REMARQUE** : Si votre commande ne comportait pas de modem USB, vous pouvez en acheter un sur le site web de Dell à l'adresse [www.dell.com](http://www.dell.com).

### Configuration d'une connexion à l'Internet filaire

Si vous utilisez une connexion d'accès à distance, branchez une ligne téléphonique au modem externe USB (en option) sur votre ordinateur et à la prise téléphonique murale avant de configurer la connexion Internet. Si vous utilisez une connexion haut débit par modem DSL, modem câble/satellite, prenez contact avec votre fournisseur d'accès Internet (FAI) ou opérateur téléphonique mobile pour les instructions de configuration et consultez «Configuration de votre connexion Internet» en page 11.

### Configuration d'une connexion sans fil

Consultez la documentation du routeur pour plus d'informations sur la configuration et l'utilisation de votre réseau sans fil.

Avant de pouvoir utiliser votre connexion à l'Internet sans fil, vous devez vous connecter à votre routeur sans fil.

Pour établir la connexion avec un routeur sans fil :



1. Enregistrez et fermez tous les fichiers et quittez tous les programmes.
2. Cliquez sur **Démarrer**  → **Connexion**.
3. Pour effectuer la configuration, suivez les instructions qui s'affichent à l'écran.

### Configuration de votre connexion Internet

Pour configurer une connexion Internet avec un raccourci vers un fournisseur d'accès sur le bureau :

1. Enregistrez et fermez tous les fichiers et quittez tous les programmes.
2. Double-cliquez sur l'icône du FAI sur le bureau Microsoft® Windows®.
3. Pour effectuer la configuration, suivez les instructions qui s'affichent à l'écran.

Si vous ne disposez pas de l'icône d'un FAI sur votre bureau ou si vous souhaitez configurer une connexion Internet avec un autre fournisseur d'accès Internet, procédez comme indiqué ci-dessous.

-  **REMARQUE** : Si vous ne pouvez pas vous connecter à Internet alors que vous l'avez déjà fait auparavant, il est possible que le fournisseur d'accès Internet subisse une interruption de services. Contactez-le pour vérifier l'état des services ou essayez de vous connecter ultérieurement.
-  **REMARQUE** : Assurez-vous de disposer des informations fournies par votre fournisseur d'accès Internet (FAI). Si vous n'avez pas de FAI, l'assistant **Se connecter à Internet** peut vous aider à en choisir un.
1. Enregistrez et fermez tous les fichiers et quittez tous les programmes.
  2. Cliquez sur **Démarrer**  → **Panneau de configuration**.
  3. Sous **Réseau et Internet**, cliquez sur **Se connecter à Internet**.  
La fenêtre **Se connecter à Internet** apparaît.

4. Sélectionnez **Haut débit (PPPoE)** ou **Accès à distance** selon la méthode de connexion que vous souhaitez utiliser :
    - a. Choisissez **Haut débit** si vous utilisez un modem DSL, câble, satellite ou connexion sans fil.
    - b. Choisissez **Accès à distance** si vous utilisez un modem commuté USB ou RNIS.
-  **REMARQUE** : Si vous ne savez pas quel type de connexion sélectionner, contactez votre fournisseur d'accès Internet.
5. Suivez les instructions à l'écran pour utiliser les informations de configuration fournies par votre FAI et terminez la configuration.

## Configuration des connexions audio 5.1

Pour configurer les connexions audio 5.1 :

Cliquez sur **Démarrer**  → **Panneau de configuration** → **Options supplémentaires**.

Ouvrez le **Panneau de configuration audio IDT**. Dans l'onglet **Prises**, il y a trois icônes de connecteur. Suivez les instructions affichées pour terminer l'installation.

1. Cliquez sur l'icône de microphone, sélectionnez **Périphérique : Haut-parleurs arrière** et branchez le câble de haut-parleurs arrière sur le connecteur d'entrée audio/microphone.
2. Cliquez sur l'icône d'écouteur au milieu, sélectionnez **Périphérique : Haut-parleur central/LFE** et branchez votre câble de haut-parleur central/caisson de basse sur le connecteur de sortie audio/écouteur du milieu.
3. Cliquez sur l'icône d'écouteur à droite, sélectionnez **Périphérique : Haut-parleur avant** et branchez votre câble de haut-parleur avant sur le connecteur de sortie audio/écouteur droit.

## Dépose et repose de la batterie

**⚠ PRÉCAUTION :** L'utilisation d'une batterie non compatible peut accroître le risque d'incendie ou d'explosion. Cet ordinateur ne doit utiliser qu'une batterie achetée chez Dell. N'utilisez pas de batteries provenant d'un autre ordinateur.

**⚠ PRÉCAUTION :** Avant de retirer la batterie, arrêtez l'ordinateur et débranchez les câbles externes (y compris l'adaptateur de CA).

Pour déposer la batterie :

1. Arrêtez l'ordinateur et retournez-le.
2. Faites glisser le loquet de fermeture de batterie en position déverrouillée.
3. Faites glisser la batterie pour la sortir.

Pour reposer la batterie, faites glisser la batterie dans la baie jusqu'au verrouillage.

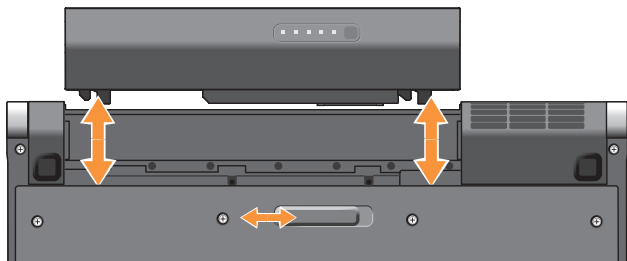







# Utilisation de votre Studio XPS™

Votre ordinateur dispose de voyants, commandes, boutons et fonctions qui donnent des informations d'un coup d'œil et de raccourcis qui font gagner du temps pour des tâches courantes.

## Voyants d'état de l'appareil



-  **Voyant d'activité du disque dur** – S'allume lorsque l'ordinateur lit ou écrit des données. Un clignotement du voyant signale l'activité du disque dur.  
 **AVIS** : Pour éviter de perdre des données, n'éteignez jamais l'ordinateur lorsque le voyant d'activité du disque dur clignote.
-  **Voyant d'état Bluetooth®** – S'allume lorsqu'une carte dotée de la technologie sans fil Bluetooth est activée.  
 **REMARQUE** : La carte dotée de la technologie sans fil Bluetooth est une fonctionnalité optionnelle.  
Vous pouvez désactiver les connexions sans fil Bluetooth, soit en appuyant sur la commande sans fil , soit en cliquant à droite sur l'icône Bluetooth de la zone de notification du bureau, puis en cliquant sur **Désactiver la radio Bluetooth**.
-  **Voyant d'état WiFi** – S'allume lorsque le réseau sans fil est activé.  
Utilisez la commande sans fil pour activer ou désactiver rapidement toutes les communications sans fil.
-  **Voyant d'état WWAN** – S'allume lorsque le réseau haut débit mobile est activé.



## Fonctions côté droit

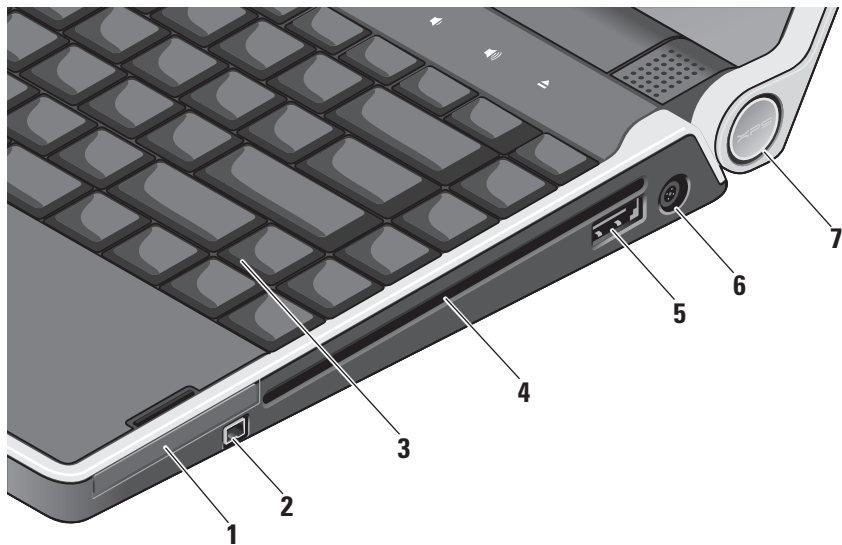

- 1** **EC** **Logement de carte ExpressCard** – Prend en charge une carte ExpressCard.
- 2** **1394** **Connecteur IEEE 1394** – Pour brancher des appareils multimédia série haut débit, par exemple caméras vidéo numériques.
- 3** **Clavier rétroéclairé** – Assure la visibilité dans les ambiances sombres en éclairant tous les caractères des touches. Pour plus d'informations, consultez le *Guide technologique Dell*.

- 4** **Lecteur optique** – Permet de jouer, de lire ou de graver seulement des CD et DVD de dimension et de forme standard (12 cm). Vérifiez que le côté portant les indications imprimées ou écrites est vers le haut lors de l'insertion des disques.

➔ **AVIS** : N'utilisez pas de disques de dimension ou forme non standard (y compris les mini-CD et mini-DVD), sous peine d'endommager le lecteur.

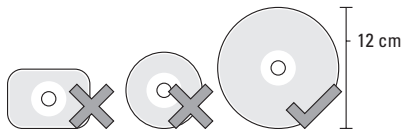

- 5  **Connecteur combiné eSATA/USB avec PowerShare** – Permet de brancher des périphériques de stockage compatibles eSATA (par exemple disques durs ou lecteurs optiques externes) ou périphériques USB (tels que souris, clavier, imprimante, lecteur externe ou lecteur MP3). Ce connecteur permet de charger des périphériques USB que l'ordinateur soit allumé ou non, ou en mode veille. Cette fonction peut ne pas fonctionner avec certains périphériques externes quand l'ordinateur est éteint ou en mode veille, même s'ils sont conformes à la spécification USB. Dans ces cas, allumez l'ordinateur pour charger le périphérique.

 **REMARQUE** : Si l'ordinateur est éteint ou en veille alors que le périphérique USB est en charge, débranchez le périphérique USB et rebranchez-le pour poursuivre la charge.

 **REMARQUE** : Le système USB PowerShare se coupe automatiquement quand il ne reste plus que 10 % de la charge de la batterie.

- 6  **Connecteur de l'adaptateur de CA** – Permet de brancher l'adaptateur de CA pour alimenter l'ordinateur et charger la batterie.

- 7 Voyant d'alimentation** – S'allume quand l'ordinateur est allumé. Les différents voyants indiquent les états suivants :

*Alimenté sur batterie :*

- Blanc fixe – l'ordinateur fonctionne sur batterie
- Orange fixe – la charge de la batterie est faible
- Orange clignotant – la charge de la batterie est critique
- Blanc clignotant – l'ordinateur est en veille.

*Sur l'adaptateur de CA :*

- Blanc – l'ordinateur est allumé et la batterie est chargée
- Blanc clignotant – l'ordinateur est en veille

### Utilisation du lecteur optique

- ➡ **AVIS :** N'utilisez pas de disques de dimension ou forme non standard (y compris les mini-CD et mini-DVD), sous peine d'endommager le lecteur.

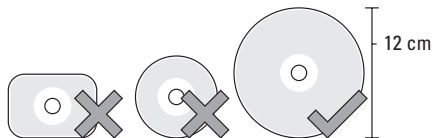

- ✎ **REMARQUE :** Ne déplacez pas l'ordinateur pendant la lecture ou l'enregistrement de CD ou de DVD.

Placez le disque au centre de la fente, étiquette vers le haut et poussez doucement le disque dans la fente. Le lecteur doit tirer automatiquement le disque et commencer à lire le contenu.



Pour éjecter un disque du lecteur, appuyez doucement sur la commande d'éjection . La commande clignote pour confirmation quelques secondes avant d'éjecter le disque.

## Fonctions côté gauche

**REMARQUE :** Ne branchez pas des périphériques sur le connecteur DisplayPort et le connecteur HDMI en même temps.

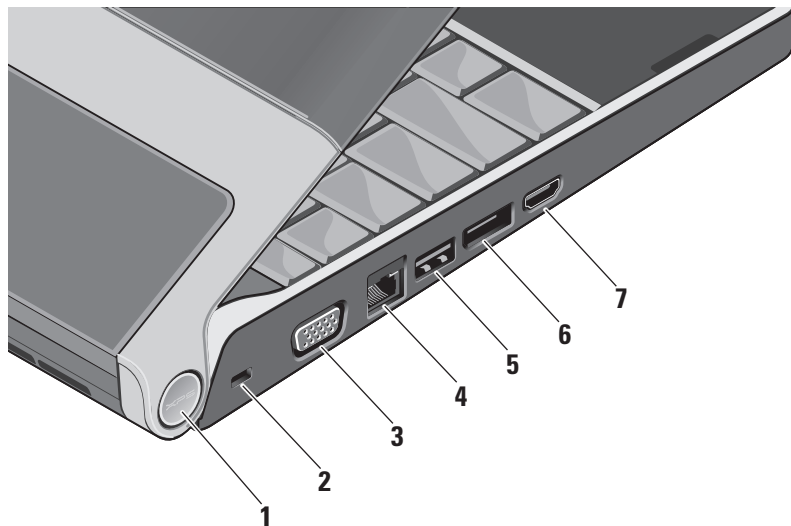

- 1 Voyant d'alimentation** – S'allume quand l'ordinateur est allumé. Les différents voyants indiquent les états suivants :

*Alimenté sur batterie :*

- Blanc fixe – l'ordinateur fonctionne sur batterie
- Orange fixe – la charge de la batterie est faible
- Orange clignotant – la charge de la batterie est critique
- Blanc clignotant – l'ordinateur est en veille

*Sur l'adaptateur de CA :*

- Blanc – l'ordinateur est allumé et la batterie est chargée
- Blanc clignotant – l'ordinateur est en veille

- 2 Fente pour câble de sécurité** – Permet de rattacher à l'ordinateur un dispositif antivol vendu dans le commerce.

 **REMARQUE** : Avant d'acheter un dispositif antivol, assurez-vous qu'il correspond à la fente pour câble de sécurité de votre ordinateur.

- 3**  **Connecteur VGA** – Permet de brancher un moniteur ou un projecteur.

- 4**  **Connecteur réseau** – Connecte votre ordinateur à un réseau ou périphérique haut débit si vous utilisez un signal de réseau câblé.

- 5**  **Connecteur USB** – Permet de connecter des périphériques USB, tels qu'une souris, un clavier, une imprimante, un lecteur externe ou un lecteur MP3.

- 6**  **Connecteur DisplayPort** – Connecteur standard d'interface numérique assurant la prise en charge d'un moniteur DisplayPort externe.

- 7**  **Connecteur HDMI** – Permet de brancher un téléviseur pour y transférer les signaux vidéo et audio 5.1.

Ce connecteur ne peut pas être utilisé comme port d'entrée pour HDMI.

 **REMARQUE** : Avec un moniteur, seul le signal audio est lu.

## Fonctions d'affichage

Le panneau d'affichage intègre une caméra et des groupes de deux microphones numériques associés.

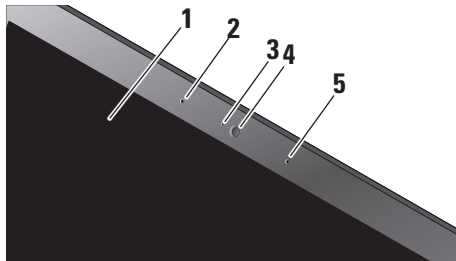

- 1 Ecran** – Votre écran peut dépendre du choix effectué lors de la commande de votre ordinateur. Pour plus d'informations sur les écrans, consultez le *Guide technologique Dell*.
- 2 Microphone numérique gauche** – S'associe au microphone numérique droit pour assurer un son de haute qualité pour le dialogue en direct vidéo ou l'enregistrement de la voix.











- 3 Voyant d'activité de la caméra** – Voyant indiquant quand la caméra est allumée et éteinte.
- 4 Caméra** – Caméra intégrée pour capture vidéo, conférence et dialogue en direct. La caméra utilise un logiciel de reconnaissance faciale évolué pour assurer la sécurité de votre ordinateur. Ce logiciel reconnaît et apprend votre visage à chaque ouverture de session sur votre ordinateur, pour réduire les besoins de saisie manuelle de mots de passe à l'ouverture de session. Pour plus d'informations, cliquez sur **Démarrer**  → **Programmes** → **FastAccess Facial Recognition** (Reconnaissance faciale FastAccess).
- 5 Microphone numérique droit** – S'associe au microphone numérique gauche pour assurer un son de haute qualité pour le dialogue en direct vidéo ou l'enregistrement de la voix.



## Commandes multimédia, sans fil et d'alimentation

Pour utiliser les commandes multimédia, sans fil et d'alimentation, appuyez légèrement sur l'icône avant de relâcher. Le voyant de l'icône de la commande s'allume pendant 2 secondes pour confirmer votre sélection avant de s'estomper.



- |   |  |   |                                     |
|---|--|---|-------------------------------------|
|  | Allumez l'appareil ou réveillez-le depuis l'état de veille |  | Lit la piste ou le chapitre suivant |
|  | Active/désactive le réseau sans fil                        |  | Coupe le son                        |
|  | Lit la piste ou le chapitre précédent                      |  | Diminue le volume                   |
|  | Arrêt  |  | Augmente le volume                  |
|  | Lecture ou pause   |  | Ejecte le disque                    |

## Fonctions sur le socle de l'ordinateur et le clavier

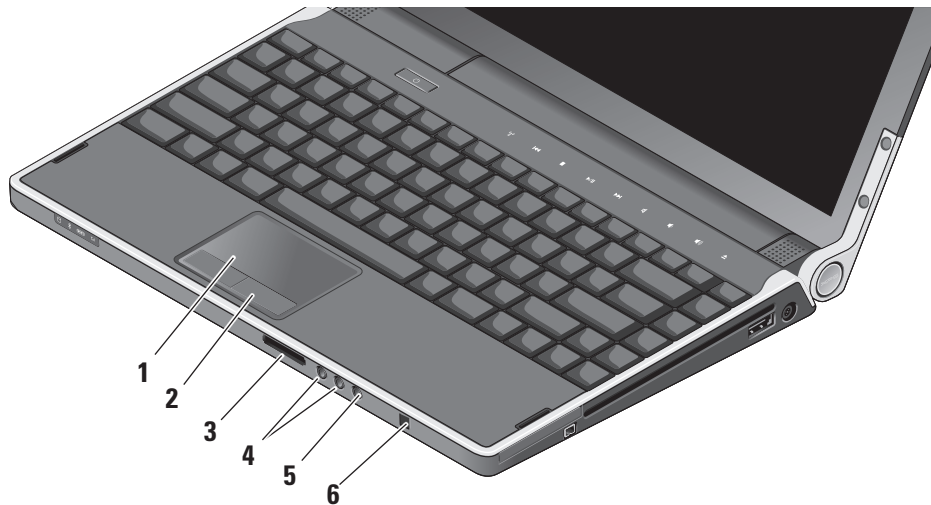

**1 Tablette tactile** – Offre les fonctionnalités d'une souris pour déplacer le curseur, faire glisser ou déplacer des éléments sélectionnés et cliquer à gauche en frappant sur la surface. Il assure la prise en charge du défilement circulaire et du zoom.

**2 Boutons de la tablette tactile (2)** – Assurent les fonctions des clics gauche et droit d'une souris.

**3** SD/MMC - MS/Pro - xD

#### **Lecteur de carte mémoire multimédia**

**8 en 1** – Constitue un moyen pratique et rapide de visualiser et de partager des photos numériques, de la musique, des vidéos et des documents stockés sur une carte mémoire :

- Carte mémoire Secure Digital (SD)
- Carte entrée sortie Secure Digital (SDIO)
- Carte MultiMediaCard (MMC)
- Memory Stick

- Memory Stick PRO
- xD-Picture Card
- Hi Speed-SD
- Hi Density-SD

**4**  **Connecteurs de sortie audio/casque (2)** – Permet de brancher une ou deux paires d'écouteurs, ou d'envoyer un signal audio à un haut-parleur ou système audio. Le signal audio est le même pour les deux connecteurs.

**5**  **Connecteur entrée audio/microphone** – Permet de brancher un microphone ou signal d'entrée à utiliser avec des programmes audio.

**6 IR client** – Capteur infrarouge pour la télécommande de voyage Dell.

**Réglage de luminosité du rétroéclairage clavier/tablette tactile** – Appuyez sur <Fn> <→> pour parcourir les trois états d'éclairage (dans l'ordre).

Les trois états d'éclairage sont les suivants :

- pleine luminosité du clavier/tablette tactile
- pas d'éclairage
- demi-luminosité du clavier/tablette tactile

### **Paramètres de défilement circulaire et de zoom de la tablette tactile**

Pour modifier les paramètres de défilement circulaire et de zoom, faites un double-clic sur l'icône Tablette tactile Dell à droite de la barre des tâches.

Dans l'onglet Défilement, vous pouvez activer ou désactiver le défilement ou le défilement circulaire, choisir la largeur de la zone de défilement ainsi que la vitesse de défilement.

Dans l'onglet Gestures, vous pouvez activer ou désactiver le zoom d'un doigt (zoom avant et

arrière par déplacement du doigt vers le haut ou vers le bas) ou le zoom de pincement (zoom avant arrière par écartement ou rapprochement de deux doigts).

### **Processeur graphique en option**

Votre ordinateur dispose de la technologie révolutionnaire Hybrid SLI. Hybrid SLI permet au processeur central et au processeur graphique de collaborer pour augmenter fortement les performances graphiques.

### **Fonctions du logiciel**

 **REMARQUE** : Pour plus d'informations sur les fonctions décrites dans cette section, consultez le *Guide technologique Dell* sur votre disque dur ou le site de support Dell à l'adresse [support.dell.com](http://support.dell.com).

### **Bureautique et communication**

Vous pouvez utiliser votre ordinateur pour créer des présentations, brochures, cartes de vœux, prospectus et feuilles de calcul. Vous pouvez aussi modifier et consulter des photographies

et images numériques. Consultez votre bon de commande pour connaître les logiciels installés sur votre ordinateur.

Après connexion à l'Internet, vous pouvez accéder à des sites web, configurer un compte de messagerie par e-mail, envoyer et télécharger des fichiers, etc.

### **Divertissement ou multimédia**

Vous pouvez utiliser votre ordinateur pour lire des vidéos, utiliser des jeux, créer vos propres CD/DVD, écouter de la musique et des stations de radio par Internet. Votre lecteur de disque optique assure la prise en charge de nombreux formats de support, notamment CD et DVD.

Vous pouvez télécharger ou copier des fichiers d'image et de vidéo depuis des périphériques portables, par exemple appareils photo numériques et téléphones portables. Les logiciels en option permettent d'organiser et de créer des fichiers musicaux et vidéo qui peuvent être enregistrés sur disque, sur des produits portables tels que les lecteurs MP3 ou appareils multimédia portatifs, ou lus et affichés directement sur des

téléviseurs, projecteurs et appareils home cinéma reliés.

### **Personnalisation du bureau**

Vous pouvez personnaliser votre bureau pour en modifier la présentation, la résolution, l'arrière-plan, l'écran de veille, etc par la fenêtre **Personnaliser l'apparence et les sons**.

Pour accéder à la fenêtre de propriétés d'affichage :

1. Cliquez à droite sur une zone vide du bureau.
2. Cliquez sur **Personnaliser**, pour ouvrir la fenêtre **Personnaliser l'apparence et les sons** et découvrir les options de personnalisation.

### **Personnalisation des options d'alimentation**

Vous pouvez utiliser les options d'alimentation de votre système d'exploitation pour configurer l'économie d'énergie sur votre ordinateur. Microsoft® Windows Vista® propose trois options par défaut :

- **Usage normal** — Cette option d'alimentation offre les meilleures performances quand vous en avez besoin et économise l'énergie pendant les périodes d'inactivité.
- **Economie d'énergie** — Cette option d'alimentation économise l'énergie de votre ordinateur en réduisant les performances du système pour optimiser l'autonomie de la batterie en réduisant la quantité d'énergie consommée par cet ordinateur sur sa durée de vie.
- **Performances élevées** — Cette option d'alimentation offre le plus haut niveau de performances système de votre ordinateur en adaptant la fréquence du processeur à votre activité et en optimisant les performances du système.

### Sauvegarde de vos données

Il est recommandé d'effectuer régulièrement une sauvegarde des fichiers et dossiers de votre ordinateur. Pour sauvegarder des fichiers :

1. Cliquez sur **Démarrer**  → **Panneau de configuration** → **Système et maintenance** → **Accueil Windows** → **Transférer des fichiers et des paramètres**.
2. Cliquez sur **Sauvegarder les fichiers** ou **Sauvegarder votre ordinateur**.
3. Cliquez sur **Continuer dans la boîte de dialogue Contrôle de compte d'utilisateur** et suivez les instructions de l'assistant Sauvegarde de fichiers.

# Résolution des incidents

Cette partie donne des informations de dépannage sur votre ordinateur. Si vous n'arrivez pas à résoudre votre problème par les règles ci-dessous, voir «Utilisation des outils d'assistance» en page 35 ou «Contacter Dell» en page 51.

 **PRÉCAUTION** : Seul le personnel formé doit déposer le capot de l'ordinateur. Voir le *Guide technique* sur le site de support Dell à l'adresse [support.dell.com](http://support.dell.com) pour des instructions avancées de dépannage et de réparation.

## Problèmes de réseau

### Connexions sans fil

#### Si la connexion réseau sans fil est perdue

- La commande sans fil peut avoir été utilisée par inadvertance, ce qui désactive les radios sans fil. Pour activer à nouveau les

communications sans fil, système allumé, appuyez sur la commande sans fil  sur le capot de commandes central avant de le relâcher. Vous pouvez gérer les paramètres de réseau sans fil à l'aide de *Intel PROSet* dans la barre des tâches. Vous pouvez aussi utiliser les *Connexions réseau sans fil Windows*, accessibles depuis le Panneau de configuration, pour gérer le réseau sans fil.

- Les interférences peuvent bloquer ou interrompre votre connexion sans fil. Rapprochez l'ordinateur du routeur sans fil.

### Connexions filaires

#### Si la connexion réseau filaire est perdue

- Le câble réseau est mal branché ou endommagé.
- Vérifiez que les deux extrémités du câble sont branchées. Essayez avec un autre câble réseau, le cas échéant.

## Résolution des incidents

Le voyant d'intégrité de liaison sur le connecteur réseau permet de vérifier que votre connexion fonctionne et donne des informations sur son état :

- Vert — Une connexion de bonne qualité est établie entre un réseau à 10 Mbps et l'ordinateur.
- Orange — une connexion de bonne qualité est établie entre un réseau à 100 Mbps et l'ordinateur.
- Jaune — une connexion de bonne qualité est établie entre un réseau à 1000 Mbps et l'ordinateur.
- Éteint — l'ordinateur ne détecte pas de connexion physique au réseau.

 **REMARQUE** : Le voyant d'intégrité de liaison du connecteur réseau ne fournit l'état de la connexion que pour la liaison filaire. Le voyant d'intégrité de liaison ne donne pas l'état des connexions sans fil.

## Problèmes d'alimentation

**Si le voyant d'alimentation est éteint** — L'ordinateur n'est pas allumé ou n'est pas alimenté.

- Débranchez l'adaptateur de CA et essayez de faire fonctionner l'ordinateur avec seulement la batterie.
- Déposez la batterie et essayez d'allumer l'ordinateur avec seulement l'adaptateur de CA.
- Vérifiez les connexions du câble de l'adaptateur de CA. Vérifiez que le voyant sur l'adaptateur de CA est allumé. Si le voyant ne s'allume, essayer de brancher l'adaptateur de CA dans une autre prise secteur.



Les témoins d'alimentation/batterie sur les charnières indiquent les états suivants :

*Alimenté sur batterie :*

- Blanc fixe – l'ordinateur fonctionne sur batterie
- Orange fixe – la charge de la batterie est faible
- Orange clignotant – la charge de la batterie est critique
- Blanc clignotant – l'ordinateur est en veille

*Sur l'adaptateur de CA :*

- Blanc fixe – l'ordinateur est allumé et la batterie est chargée
- Blanc clignotant – l'ordinateur est en veille

## Problèmes de mémoire

**Si vous rencontrez des problèmes de mémoire** —

- Vérifiez si le module de mémoire est compatible avec votre ordinateur. Votre ordinateur prend en charge la mémoire de type DDR3. Pour plus d'informations sur le type de mémoire pris en charge par

l'ordinateur, voir «Caractéristiques standard» en page 55.

- Exécutez Dell Diagnostics (voir «Dell Diagnostics» en page 38).
- Réinstallez les modules de mémoire (voir le *Guide technique* sur le site de support Dell à l'adresse [support.dell.com](http://support.dell.com)) pour vous assurer que votre ordinateur communique correctement avec la mémoire.

## Problèmes de blocage et problèmes logiciels

**Si un programme ne répond plus** — Fermez le programme :

1. Appuyez simultanément sur <Ctrl><Maj><Échap>.
2. Cliquez sur l'onglet **Applications**.
3. Sélectionnez le programme qui ne répond plus.
4. Cliquez sur **Fin de tâche**.

### Si l'ordinateur ne répond plus —

- ➔ **AVIS** : Vous pouvez perdre des données si vous n'arrivez pas à arrêter correctement le système d'exploitation.

Eteignez l'ordinateur. Si vous n'obtenez plus de réponse en appuyant sur une touche du clavier ou en déplaçant la souris, maintenez le bouton d'alimentation enfoncé jusqu'à ce que l'ordinateur s'éteigne, puis redémarrez l'ordinateur.

**Si un écran bleu uni apparaît** — Eteignez l'ordinateur. Si vous n'obtenez plus de réponse en appuyant sur une touche du clavier ou en déplaçant le pointeur ou la souris, maintenez le bouton d'alimentation enfoncé jusqu'à ce que l'ordinateur s'éteigne, puis redémarrez l'ordinateur.

### En cas de problèmes logiciels —

- Conservez des copies de sauvegarde de vos données importantes.
- Utilisez un programme de recherche des virus pour vérifier votre ordinateur.

- Enregistrez les fichiers ouverts et quittez tous les programmes, puis éteignez l'ordinateur par le menu **Démarrer** .
- Consultez la documentation du logiciel ou contactez le fabricant pour obtenir des informations de dépannage.
  - Assurez-vous que le programme est compatible avec le système d'exploitation installé sur votre ordinateur.
  - Vérifiez que l'ordinateur est conforme aux exigences matérielles requises pour que le logiciel fonctionne. Voir la documentation du logiciel pour plus d'informations.
  - Vérifiez que le programme est correctement installé et configuré.
  - Supprimez puis réinstallez le programme.
  - Notez le message d'erreur qui s'affiche pour faciliter le dépannage.

# Utilisation des outils d'assistance

## Dell Support Center

Le Dell Support Center vous aide à trouver le service, support et informations spécifiques de votre système que vous recherchez. Pour plus d'informations sur Dell Support Center et les outils d'assistance disponibles, cliquez sur l'onglet **Services** du site **support.dell.com**.



Cliquez sur l'icône  de la barre des tâches pour exécuter l'application. La page d'accueil contient des liens permettant d'accéder à :

- Auto-assistance (Dépannage, Sécurité, Performances du système, Réseau/Internet, Sauvegarde/Restauration et Windows Vista®)
- Des alertes (alertes de support technique correspondant à votre ordinateur)

- De l'assistance de Dell (support technique par DellConnect™, service client, formation et didacticiels, aide à l'utilisation avec Dell on Call, et analyse en ligne avec PCCheckUp)
- A propos de votre système (documentation du système, informations de garantie, informations sur le système, mises à jour et accessoires)

Le haut de la page d'accueil de Dell Support Center affiche le numéro de modèle de votre ordinateur ainsi que son numéro d'étiquette de service et son code de service express.

Pour plus d'informations sur le Dell Support Center, voir le *Guide technologique Dell* sur votre disque dur ou sur le site de support Dell à l'adresse **support.dell.com**.

## Messages système

En cas de problème ou d'erreur sur votre ordinateur, celui-ci peut afficher un message système qui vous aidera à identifier la cause et l'action nécessaire pour résoudre le problème.

 **REMARQUE** : Si le message affiché par l'ordinateur ne figure pas dans les exemples suivants, consultez la documentation du système d'exploitation ou du programme qui était en cours d'exécution lorsque l'incident s'est produit. Vous pouvez aussi consulter le *Guide technique* sur le site de support Dell à l'adresse [support.dell.com](http://support.dell.com) ou voir «Contacter Dell» en page 51 pour de l'aide.

**Alert! Previous attempts at booting this system have failed at checkpoint [nnnn]. For help in resolving this problem, please note this checkpoint and contact Dell Technical Support (Alerte! Les tentatives de démarrage ont échoué au point de contrôle [nnnn]. Pour vous aider à résoudre ce problème, notez ce point de contrôle et contactez le support technique Dell)** — L'ordinateur a échoué plusieurs fois pour la même erreur lors de la

procédure d'initialisation, voir «Contacter Dell» en page 51 pour de l'aide.

**CMOS checksum error (Erreur de somme de contrôle CMOS)** — Carte système défaillante ou pile d'horloge temps réel faible. Remplacez la pile. Voir le *Guide technique* sur le site de support Dell à l'adresse [support.dell.com](http://support.dell.com) ou voir «Contacter Dell» en page 51 pour de l'aide.

**CPU fan failure (Panne de ventilateur du processeur)** — Le ventilateur du processeur est défectueux. Remplacez le ventilateur du processeur. Voir le *Guide technique* sur le site de support Dell à l'adresse [support.dell.com](http://support.dell.com).

**Hard-disk drive failure (Echec de disque dur)** — Panne éventuelle de disque dur pendant le test au démarrage, voir «Contacter Dell» en page 51 pour de l'aide.

**Hard-disk drive read failure (Echec de lecture de disque dur)** — Panne éventuelle de disque dur pendant le test au démarrage, voir «Contacter Dell» en page 51 pour de l'aide.

**Keyboard failure (Panne de clavier)** — Panne de clavier ou câble débranché.

**No boot device available (Aucun périphérique d'amorçage disponible)** — Pas de partition d'amorçage sur le disque dur, le câble du disque dur n'est pas bien branché ou il n'y a aucun périphérique d'amorçage.

- Si le disque dur est le périphérique d'amorçage, assurez-vous que les câbles sont branchés, et que le disque est installé et partitionné comme périphérique d'amorçage.
- Accédez à la configuration du système et vérifiez que les informations de la séquence d'amorçage sont correctes ou voir le *Guide technique* sur le site de support Dell à l'adresse [support.dell.com](http://support.dell.com)).

**No timer tick interrupt (Aucune interruption de la cadence de l'horloge)** — Une puce de la carte système présente peut-être un dysfonctionnement ou panne de la carte système. Voir le Guide technique sur le site de support Dell à l'adresse [support.dell.com](http://support.dell.com).

**USB over current error (Surintensité USB)** — Débranchez l'appareil USB. Votre appareil

USB nécessite une puissance supérieure pour fonctionner correctement. Utilisez une source d'alimentation externe pour brancher votre périphérique USB, ou s'il comporte deux câbles USB, branchez les deux.

**NOTICE - Hard Drive SELF MONITORING SYSTEM has reported that a parameter has exceeded its normal operating range. Dell recommends that you back up your data regularly. A parameter out of range may or may not indicate a potential hard drive problem (AVIS – Le système de surveillance automatique du disque dur signale qu'un paramètre a dépassé sa plage d'utilisation normale. Dell recommande de sauvegarder régulièrement vos données. Un paramètre hors plage peut signaler ou non un problème potentiel sur le disque dur)** — Erreur SMART, panne éventuelle du disque dur. Cette fonction peut être activée ou désactivée dans le programme de configuration du BIOS. Voir «Contacter Dell» en page 51 pour de l'aide.

### Dépanneur des conflits matériels

Si un périphérique n'est pas détecté pendant la configuration du système d'exploitation ou est détecté mais n'est pas configuré correctement, utilisez le **Dépanneur des conflits matériels** pour résoudre cette incompatibilité.

Pour démarrer le dépanneur des conflits matériels :

1. Cliquez sur **Démarrer**  → **Aide et support**.
2. Entrez `Dépanneur des conflits matériels` dans le champ de recherche puis appuyez sur <Entrée> pour lancer la recherche.
3. Dans les résultats de recherche, sélectionnez l'option décrivant le mieux le problème et suivez les étapes suivantes de dépannage.

### Dell Diagnostics

Si vous rencontrez un problème avec votre ordinateur, procédez aux vérifications décrites dans la section «Problèmes de Blocages et problèmes logiciels» en page 33 et exécutez Dell Diagnostics avant de contacter Dell pour obtenir une assistance technique.

Il est recommandé d'imprimer cette procédure avant de commencer.



**REMARQUE** : Dell Diagnostics ne fonctionne que sur les ordinateurs Dell.

#### Démarrage de Dell Diagnostics

Dell Diagnostics se trouve dans une partition cachée (utilitaire de diagnostics) de votre disque dur.

1. Vérifiez que l'ordinateur est relié à une prise secteur dont vous avez vérifié le fonctionnement.

2. Maintenez enfoncée la touche <Fn> en appuyant sur le bouton d'alimentation pour allumer l'ordinateur.
3. Suivez les instructions qui s'affichent.

 **REMARQUE** : Si votre ordinateur ne peut pas afficher une image à l'écran, le lancement des diagnostics commence le test de l'affichage. Les diagnostics émettent un signal sonore pendant le test de l'affichage. Si l'affichage ne donne toujours rien, essayez de brancher un moniteur externe ou de prendre contact avec Dell, voir «Contacter Dell» en page 51.

# Options de restauration du système

Plusieurs méthodes de restauration du système d'exploitation sont disponibles :

- La fonction de restauration du système ramène votre ordinateur à un état de fonctionnement antérieur, sans affecter les fichiers de données. Utilisez la restauration du système comme première solution de restauration du système d'exploitation permettant de conserver les fichiers de données.
- Dell Factory Image Restore ramène votre disque dur à l'état de fonctionnement dans lequel il était lorsque vous avez acheté l'ordinateur. Dell Factory Image Restore supprime de façon permanente toutes les données qui figurent sur le disque dur et supprime tous les programmes installés après que vous avez reçu l'ordinateur. N'utilisez Dell Factory Image Restore que si la restauration du système n'a pas résolu votre problème de système d'exploitation.

- Si vous avez reçu un disque Operating System avec votre ordinateur, vous pouvez l'utiliser pour restaurer votre système d'exploitation. Mais l'utilisation du disque Operating System supprime aussi toutes les données du disque dur. Utilisez ce disque uniquement si la fonction de restauration du système n'a pas résolu l'incident.

## Restauration du système

Le système d'exploitation Windows propose la fonction Restauration du système qui vous permet de restaurer l'ordinateur à un état antérieur (sans répercussions sur les fichiers de données) si les modifications apportées au matériel, aux logiciels ou aux paramètres du système empêchent l'ordinateur de fonctionner correctement. Toutes les modifications apportées à votre ordinateur par la fonction Restauration du système sont totalement réversibles.



➡ **AVIS** : Sauvegardez régulièrement vos fichiers de données. La fonction Restauration du système ne gère pas ni ne récupère vos fichiers de données.

✎ **REMARQUE** : Les procédures présentées dans ce document concernent l'affichage par défaut de Windows, par conséquent, elles risquent de ne pas fonctionner si votre ordinateur Dell™ est réglé sur le mode d'affichage classique de Windows.

### Démarrage de la restauration du système

1. Cliquez sur **Démarrer** .
2. Dans la case **Rechercher**, tapez `Restauration du système` et appuyez sur <Entrée>.

✎ **REMARQUE** : La fenêtre **Contrôle de compte d'utilisateur** peut apparaître. Si vous êtes administrateur de l'ordinateur, cliquez sur **Continuer** ; sinon, prenez contact avec votre administrateur pour poursuivre l'action voulue.

3. Cliquez sur **Suivant** et suivez les invites à l'écran.

Si la restauration du système n'a pas résolu le problème, vous pouvez annuler la dernière restauration du système.

### Annulation de la dernière restauration du système

✎ **REMARQUE** : Avant d'annuler la dernière restauration du système, enregistrez et fermez tous les fichiers ouverts et quittez tous les programmes en cours d'exécution. Ne modifiez, n'ouvrez ou ne supprimez en aucun cas des fichiers ou des programmes tant que la restauration du système n'est pas terminée.

1. Cliquez sur **Démarrer** .
2. Dans la case **Rechercher**, tapez `Restauration du système` et appuyez sur <Entrée>.
3. Cliquez sur **Annuler ma dernière restauration**, puis sur **Suivant**.

### Dell Factory Image Restore

➔ **AVIS** : Dell Factory Image Restore supprime définitivement toutes les données qui figurent sur le disque dur et supprime tous les programmes ou tous les pilotes installés après que vous avez reçu l'ordinateur. Si possible, sauvegardez toutes les données avant de lancer ces options. N'utilisez Dell Factory Image Restore que si la restauration du système n'a pas résolu votre problème de système d'exploitation.

 **REMARQUE** : Dell Factory Image Restore peut ne pas être disponible dans certains pays ou sur certains ordinateurs.

N'utilisez Dell Factory Image Restore qu'en dernier ressort pour restaurer votre système d'exploitation. Cette option restaure votre disque dur à l'état de fonctionnement dans lequel il était lorsque vous avez acheté l'ordinateur. Tous les programmes ou fichiers ajoutés depuis que vous avez reçu votre ordinateur, notamment les fichiers de données,

sont définitivement supprimés du disque dur. Les documents, feuilles de calcul, messages électroniques, photos numériques et fichiers de musique constituent les fichiers de données. Si possible, sauvegardez toutes les données avant de lancer Dell Factory Image Restore.

#### Utilisation de Dell Factory Image Restore

1. Allumez l'ordinateur.
2. Quand le logo Dell apparaît, appuyez plusieurs fois sur <F8> pour accéder à la fenêtre **Options de démarrage avancées de Vista**.
3. Sélectionnez **Réparer votre ordinateur**. La fenêtre **Options de réparation du système** apparaît.
4. Sélectionnez une organisation de clavier, puis cliquez sur **Suivant**.
5. Pour accéder aux options de réparation, ouvrez une session comme utilisateur local. Pour accéder à l'invite de commande, tapez `Administrateur` dans le champ **Nom d'utilisateur**, puis cliquez sur **OK**.

6. Cliquez sur **Dell Factory Image Restore**. L'écran de bienvenue de **Dell Factory Image Restore** apparaît.

 **REMARQUE** : Selon votre configuration, vous devrez peut-être sélectionner **Dell Factory Tools** → **Dell Factory Image Restore**.

7. Cliquez sur **Suivant**. L'écran **Confirm Data Deletion** (Confirmer la suppression de données) apparaît.

 **REMARQUE** : Si vous ne souhaitez pas effectuer la restauration d'image d'usine, cliquez sur **Annuler**.

8. Cochez la case pour confirmer que vous souhaitez poursuivre le reformatage du disque dur et la restauration du logiciel système à l'état de sortie d'usine, puis cliquez sur **Suivant**.

La procédure de restauration démarre, elle peut prendre cinq minutes ou plus. Un message apparaît quand le système

d'exploitation et les applications installés en usine ont été restaurés aux paramètres de sortie d'usine.

9. Cliquez sur **Terminer** pour redémarrer l'ordinateur.

## Réinstallation du système d'exploitation

### Avant de commencer

Si vous souhaitez réinstaller le système d'exploitation Windows pour corriger un problème avec un nouveau pilote, utilisez tout d'abord la fonction de Restauration des pilotes de périphériques. Si la restauration de pilote de périphérique ne résout pas le problème, utilisez la Restauration du système pour ramener votre système d'exploitation à l'état où il se trouvait avant l'installation du nouveau pilote de périphérique. Voir «Restauration du système» à la page 40.

## Options de restauration du système

➔ **AVIS** : Avant d'installer le système d'exploitation, sauvegardez tous les fichiers de données se trouvant sur le disque dur principal. Pour les configurations de disque dur conventionnelles, le disque dur principal correspond au premier disque dur détecté par l'ordinateur.

Pour réinstaller Windows, vous devez disposer des éléments suivants :

- Support Dell *Operating System*
- Support Dell *Drivers and Utilities*

 **REMARQUE** : Le support Dell *Drivers and Utilities* contient les pilotes installés à la fabrication de l'ordinateur. Utilisez le support Dell *Drivers and Utilities* pour charger les pilotes requis. Selon la région dans laquelle vous avez commandé votre ordinateur, ou selon que vous avez demandé ou non les supports, les supports Dell *Drivers and Utilities* et *Operating System* peuvent ne pas être livrés avec votre ordinateur.

## Réinstallation de Windows Vista®

Le processus de réinstallation peut durer une à deux heures. Après réinstallation du système d'exploitation, vous devrez aussi réinstaller les pilotes de périphériques, programme de protection contre les virus et autres logiciels.

1. Enregistrez et fermez tous les fichiers et quittez tous les programmes.
2. Insérez le disque *Operating System*.
3. Cliquez sur **Quitter** si le message **Installer Windows** apparaît.
4. Redémarrez l'ordinateur.
5. Lorsque le logo DELL apparaît, appuyez immédiatement sur <F12>.

 **REMARQUE** : Si vous attendez trop longtemps et que le logo du système d'exploitation apparaît, patientez jusqu'à ce que le bureau de Microsoft® Windows® s'affiche ; éteignez alors votre ordinateur et faites une nouvelle tentative.

 **REMARQUE** : La procédure ci-dessous modifie la séquence d'amorçage pour un seul démarrage. Au démarrage suivant, l'ordinateur traitera l'ordre des périphériques de démarrage comme indiqué dans le programme de configuration du système.

6. Quand la liste des périphériques d'amorçage apparaît, sélectionnez **CD/DVD/CD-RW Drive** et appuyez sur <Entrée>.
7. Appuyez sur une touche pour sélectionner Boot from CD-ROM. Suivez les instructions qui s'affichent pour terminer l'installation.

# Obtention d'aide

Pour tout problème avec votre ordinateur, procédez comme suit pour diagnostiquer et dépanner le problème :

1. Voir «Résolution des incidents» en page 31 pour des informations et procédures correspondant au problème rencontré avec votre ordinateur.
2. Voir «Dell Diagnostics» en page 38 pour les procédures d'exécution de Dell Diagnostics.
3. Complétez la «liste de vérification de diagnostics» en page 51.
4. Utilisez la gamme complète de services en ligne de Dell disponibles sur le site de Dell Support (**support.dell.com**) pour obtenir de l'aide sur les procédures d'installation et de dépannage. Voir «Services en ligne» en page 47 pour une liste complète de l'assistance Dell en ligne.

5. Si les étapes précédentes ne vous ont pas permis de résoudre le problème, voir «Contacter Dell» en page 51.

 **REMARQUE** : Appelez le support Dell à l'aide d'un téléphone situé à proximité de l'ordinateur pour que le technicien puisse vous guider pendant la procédure de dépannage.

 **REMARQUE** : Il se peut que le système de code de service express de Dell ne soit pas disponible dans tous les pays.

Lorsque le système téléphonique automatisé de Dell vous le demande, entrez votre code de service express pour que votre appel soit directement acheminé vers l'équipe de support technique appropriée. Si vous n'avez pas de code de service express, ouvrez le dossier des **Accessoires Dell**, double-cliquez sur l'icône **Code de service express** et suivez les instructions qui s'affichent.

 **REMARQUE** : Certains des services ne sont pas toujours disponibles en dehors des Etats-Unis. Veuillez communiquer avec votre représentant Dell local pour obtenir des informations sur leur disponibilité.

## Support technique et service clientèle

Le service de support Dell est disponible pour répondre à vos questions au sujet du matériel Dell. Nos employés de support utilisent des diagnostics sur ordinateur pour fournir rapidement des réponses exactes.

Pour prendre contact avec le service de support technique de Dell, voir «Avant d'appeler» en page 50, puis consultez les coordonnées de contact correspondant à votre région ou visitez [support.dell.com](http://support.dell.com).

## DellConnect™

DellConnect est un outil d'accès en ligne simple permettant à un technicien d'assistance et de service d'accéder à votre ordinateur par une connexion à haut débit, pour diagnostiquer votre problème et le réparer sous vos yeux. Pour plus d'informations, consultez [support.dell.com](http://support.dell.com) et cliquez sur **DellConnect**.

## Services en ligne

Vous pouvez en savoir plus sur les produits et services Dell en consultant les sites suivants :

- [www.dell.com](http://www.dell.com)
- [www.dell.com/ap](http://www.dell.com/ap) (pays d'Asie et du Pacifique uniquement)
- [www.dell.com/jp](http://www.dell.com/jp) (Japon uniquement)
- [www.euro.dell.com](http://www.euro.dell.com) (Europe uniquement)
- [www.dell.com/la](http://www.dell.com/la) (pays d'Amérique Latine et les Caraïbes)
- [www.dell.ca](http://www.dell.ca) (Canada uniquement)

## Obtention d'aide

Vous pouvez accéder au support Dell par les sites et adresses e-mail suivants :

Sites web de support Dell

- **support.dell.com**
- **support.jp.dell.com** (Japon uniquement)
- **support.euro.dell.com** (Europe uniquement)

Adresses e-mail de support Dell

- **mobile\_support@us.dell.com**
- **support@us.dell.com**
- **la-techsupport@dell.com** (pays d'Amérique Latine et les Caraïbes uniquement)
- **apsupport@dell.com** (région Asie/Pacifique uniquement)

Adresses e-mail marketing et ventes Dell

- **apmarketing@dell.com** (région Asie/Pacifique uniquement)
- **sales\_canada@dell.com** (Canada uniquement)

FTP (File Transfert Protocol - protocole de transfert de fichiers) anonyme

- **ftp.dell.com**

Connectez-vous en tant qu'utilisateur :

`anonymous` et indiquez votre adresse e-mail comme mot de passe.

## Service AutoTech

Le service de support automatisé de Dell, «AutoTech», fournit des réponses préenregistrées aux questions les plus fréquentes des clients de Dell concernant leurs ordinateurs de bureau et portables.

Lorsque vous appelez AutoTech, utilisez votre téléphone à clavier pour sélectionner les sujets correspondant à vos questions. Pour des instructions d'accès au numéro de téléphone d'appel pour votre région, voir «Contacter Dell» en page 51.



### Service d'état des commandes automatisé

Pour vérifier l'état de vos commandes de produits Dell, vous pouvez visiter le site web **support.dell.com**, ou appeler le service d'état des commandes automatisé. Un enregistrement vous demande les informations nécessaires pour repérer votre commande et en faire un rapport. Pour connaître le numéro de téléphone à appeler pour votre région pour des problèmes avec votre commande, voir «Contacter Dell» en page 51.

Si vous avez un problème lié à votre commande, comme des pièces manquantes ou non adaptées, ou une facturation erronée, contactez le Service clientèle de Dell. Gardez votre facture ou votre bordereau de marchandises à portée de main lorsque vous appelez. Pour connaître le numéro de téléphone à appeler pour votre région, voir «Contacter Dell» en page 51.

### Informations sur les produits

Si vous avez besoin d'informations sur les autres produits disponibles auprès de Dell ou si vous voulez passer une commande, visitez le site de Dell à l'adresse **www.dell.com**. Pour trouver le numéro de téléphone approprié pour votre pays ou pour parler à un spécialiste des ventes, voir «Contacter Dell» en page 51.

### Retour d'articles pour réparation sous garantie ou avoir

Préparez tous les articles à retourner, pour réparation ou avoir, comme indiqué ci-après :

1. Appelez Dell pour obtenir un numéro d'autorisation de renvoi du matériel et écrivez-le lisiblement et bien en vue sur l'extérieur de la boîte.
2. Pour connaître le numéro de téléphone à appeler pour votre région, voir «Contacter Dell» en page 51.

## Obtention d'aide

3. Joignez une copie de la facture et une lettre décrivant la raison du renvoi.
4. Joignez une copie de la liste de vérification des diagnostics (voir «Liste de vérification des diagnostics» en page 51), indiquant les tests que vous avez effectués et les messages d'erreur générés par Dell Diagnostics (voir «Dell Diagnostics» en page 38).
5. Joignez tous les accessoires qui doivent accompagner le ou les articles renvoyés (câbles d'alimentation, logiciels, guides, etc.) s'il s'agit d'un retour pour avoir.
6. Renvoyez l'équipement dans son emballage d'origine (ou un équivalent).
7. Les frais d'envoi sont à votre charge. L'assurance des articles retournés vous incombe également et vous acceptez le risque de leur perte au cours de leur acheminement vers Dell. Les envois en contre-remboursement ne sont pas acceptés.

8. Les retours ne comportant pas les éléments décrits ci-dessus seront refusés au quai de réception de Dell et vous seront retournés.

## Avant d'appeler

 **REMARQUE** : ayez votre code de service express à portée de main quand vous appelez. Ce code facilite l'acheminement de votre appel par le système d'assistance téléphonique informatisé de Dell. Vous devrez peut-être indiquer votre numéro d'étiquette de service (l'étiquette de service et le code de service Express sont affichés sur la page d'accueil du centre de support Dell).

N'oubliez pas de compléter la liste de vérification des diagnostics suivante. Si possible, allumez votre ordinateur avant de contacter Dell pour obtenir une assistance et appelez d'un téléphone qui se trouve à proximité de votre ordinateur. On peut vous demander de taper certaines commandes au clavier, de donner des informations détaillées sur le fonctionnement de l'ordinateur ou d'essayer d'autres méthodes de dépannage uniquement

possibles sur ce dernier. Assurez-vous que la documentation de l'ordinateur est disponible.

### Liste de vérification des diagnostics

- Nom :
- Date :
- Adresse :
- Numéro de téléphone :
- Code de maintenance (code à barres à l'arrière ou en bas de l'ordinateur) :
- Code de service express :
- Numéro d'autorisation de retour du matériel (s'il vous a été fourni par le support technique de Dell) :
- Système d'exploitation et version :
- Périphériques :
- Cartes d'extension :
- Etes-vous connecté à un réseau ? Oui / Non
- Réseau, version et carte réseau :
- Programmes et versions :

Consultez la documentation de votre système d'exploitation pour déterminer le contenu des fichiers de démarrage de l'ordinateur. Si l'ordinateur est relié à une imprimante, imprimez chaque fichier. Sinon, notez le contenu de chaque fichier avant d'appeler Dell.

- Message d'erreur, code sonore ou code de diagnostic :
- Description du problème et procédures de dépannage que vous avez réalisées :

### Contacteur Dell

Pour les clients aux Etats-Unis, appelez le 800-WWW-DELL (800-999-3355).



**REMARQUE** : Si vous n'avez pas de connexion Internet active, vous pouvez trouver les informations de contact sur votre confirmation de commande, bordereau d'expédition, facture ou dans le catalogue de produits de Dell.

## Obtention d'aide

Dell propose plusieurs options de services et support en ligne et par téléphone. Leur disponibilité dépend du produit et du pays, certains services peuvent ne pas être disponibles dans votre région.

Pour prendre contact avec Dell pour des questions commerciales, de support technique ou de service à la clientèle :

1. Visitez **support.dell.com**.
2. Vérifiez votre pays ou votre région dans le menu déroulant **Choose A Country/Region** (Choisir un pays/région) en bas de la page.
3. Cliquez sur **Contact Us** (Nous contacter) à gauche de la page.
4. Sélectionnez le lien de service ou de support en fonction de vos besoins.
5. Choisissez la méthode qui vous convient le mieux pour prendre contact avec Dell.

# Trouver plus d'informations et de ressources

## Si vous devez :

réinstaller votre système d'exploitation.

exécuter un programme de diagnostic pour votre ordinateur, réinstaller le logiciel système du portable ou mettre à jour des pilotes pour votre ordinateur, et fichiers readme.

en savoir plus sur votre système d'exploitation, gérer des périphériques, RAID, Internet, Bluetooth®, réseau et e-mail.

mettre à jour votre ordinateur avec de la mémoire supplémentaire ou de remplacement, ou ajouter un nouveau disque dur.

réinstaller ou remplacer une pièce usée ou défectueuse.

## Voir :

le support *Operating System*.

le support *Drivers and Utilities*.



**REMARQUE** : Les dernières mises à jour des pilotes et de la documentation se trouvent sur le site de support Dell™ à l'adresse **support.dell.com**.

le *Guide technologique Dell* installé sur votre disque dur.

le *Guide technique* sur le site de support Dell à l'adresse **support.dell.com**.



**REMARQUE** : Dans certains pays, l'ouverture et le remplacement de pièces de votre ordinateur peut annuler votre garantie. Vérifiez les conditions de garantie et de retour avant d'intervenir à l'intérieur de votre ordinateur.

## Trouver plus d'informations et de ressources

### Si vous devez :

trouver votre étiquette de service/code de service express — Vous devez utiliser l'étiquette de service pour identifier votre ordinateur sur le site **support.dell.com** ou prendre contact avec le support technique.

trouver des pilotes et les télécharger.  
accéder au support technique et à l'aide sur le produit.

vérifier le statut de votre commande pour les achats d'appareils neufs.

trouver des solutions et réponses aux questions courantes.

trouver des informations sur les mises à jour et modifications techniques de dernière minute sur votre ordinateur ou des informations de références techniques avancées pour les techniciens et les utilisateurs expérimentés.

### Voir :

l'arrière ou le fond de votre ordinateur, ou la page d'accueil du centre de support Dell

le site de support Dell à l'adresse **support.dell.com**.



# Caractéristiques standard

## Modèle de système

---

Studio XPS 1340

Cette partie donne des informations de base pouvant être nécessaires pour l'installation, la mise à jour de pilotes et la mise à niveau de votre ordinateur. Pour des caractéristiques détaillées, voir le *Guide technique* sur le site de support Dell à l'adresse **support.dell.com**.

 **REMARQUE** : Les offres proposées peuvent dépendre de la région. Pour plus d'informations sur la configuration de votre ordinateur, cliquez sur **Démarrer**  → **Aide et support** et sélectionnez l'option qui permet de consulter les informations sur votre ordinateur.

## Processeur

---

Type	Cache L2
Intel® Core™ 2 Duo	3 Mo/6 Mo
Fréquence du bus externe	1066 MHz

## ExpressCard

---

Contrôleur ExpressCard	GeForce 9400M G
Connecteur ExpressCard	un logement ExpressCard (54 mm)
Cartes prises en charge	ExpressCard/34 (34 mm) ExpressCard/54 (54 mm) 1,5 V et 3,3 V

## Caractéristiques standard

### ExpressCard

---

Taille du connecteur ExpressCard 26 broches

### Mémoire

---

Connecteurs deux logements SO-DIMM accessibles en interne

Capacités 512 Mo, 1 Go et 2 Go

Type de mémoire DDR3 1066 MHz  
SO-DIMM

Configuration mémoire possible 1 Go, 1,5 Go, 2 Go, 3 Go, et 4 Go

 **REMARQUE** : Pour des instructions sur la mise à niveau de votre mémoire, voir le *Guide technique* sur le site de support Dell à l'adresse **support.dell.com**.

### Présentation de l'ordinateur

---

Jeu de puces du système GeForce 9400M G

Largeur du bus de données 64 bits

Largeur du bus de la mémoire DRAM Bus 64 bits bicanal (2)

Largeur du bus d'adresses du processeur 32 bits

Flash EPROM 16 Mbits

Bus graphique PCI-E X16

Bus PCI 32 bits

### Communications

---

Type de modem Modem externe USB V.92 56 K



**Communications**

Contrôleur de modem	Modem matériel
Interface modem	USB (Universal Serial Bus)
Carte réseau	LAN Ethernet 10/100/1000 sur la carte système
Sans fil	réseau sans fil interne (carte Mini PCI demi-hauteur), haut débit mobile, carte Mini PCI avec technologie sans fil Bluetooth <sup>®</sup> , cartes Mini PCI UWB carte ExpressCard WWAN technologie sans fil Bluetooth <sup>®</sup>

**Vidéo**

<i>Séparée</i>	
Type	carte intégrée sur la carte système
Contrôleur vidéo	GeForce 9500M (GeForce 9400M G + GeForce 9200M GS)
Mémoire vidéo	256 Mo de mémoire dédiée
<i>UMA</i>	
Type	carte intégrée sur la carte système
contrôleur vidéo	GeForce 9400M G
mémoire vidéo	en fonction de la mémoire du système
Interface LCD	LVDS
Prise en charge d'affichage	VGA, HDMI et DisplayPort

## Caractéristiques standard

### Audio

---

Type	Audio 5.1 haute définition
Contrôleur audio	IDT 92HD73C HDA Codec
Conversion stéréo	24 bits (analogique-numérique et numérique-analogique)
Interface interne	Audio haute définition
Interface externe	connecteur de microphone double (entrée), connecteur de casque/de haut-parleurs stéréo

### Audio

---

Haut-parleur	deux haut-parleurs 4 ohms
Amplificateur intégré pour haut-parleurs	2 watts par canal
Commandes de volume	menus de programme, boutons de commande multimédia

**Ports et connecteurs**

IEEE 1394a	connecteur série à 4 broches
Carte Mini PCI	deux logements de carte Mini PCI de type IIIA, un logement de carte Mini PCI demi-hauteur
Carte réseau	port RJ-45 10/100/1000
USB	un connecteur à 4 broches conformes à la norme USB 2.0
eSATA	un connecteur combiné eSATA/USB 4 broches
vidéo	connecteur 15 broches femelle
HDMI	connecteur 19 broches
DisplayPort	connecteur 20 broches

**Ecran**

Type (antireflet)	13,3 pouces WXGA WLED 13,3 pouces WXGA CCFL
<i>Dimensions :</i>	
Hauteur	286,08 mm (11,26 po)
Largeur	178,8 mm (7,03 po)
Diagonale	337,8 mm (13,29 po)
Résolution maximale	1280 x 800
Fréquence d'affichage	60 Hz
Angle de fonctionnement	0° (fermé) à 140°
Luminance	225 min. 270 typ. cd/m <sup>2</sup> (moyenne 5 points LED) 180 min. 198 typ. cd/m <sup>2</sup> (moyenne 5 points CCFL)

## Caractéristiques standard

### Ecran

---

*Angles de visualisation :*

Horizontal	±40° (CCFL) min. ±50° (LED) min.
Vertical	+15°/-30° (CCFL) min. +40°/-50° (LED) min.

Taille du pixel 0,2235 mm

Commandes luminosité réglable par les raccourcis clavier (voir le *Guide technologique Dell* pour plus d'informations)

### Clavier (rétroéclairé)

---

Nombre de touches	86/103 (États-Unis et Canada) ; 87/104 (Europe) ; 90/107 (Japon)
Organisation	QWERTY/AZERTY/Kanji

### Caméra

---

Pixel	1,3/2,0 mégapixels
Résolution vidéo	320 x 240 ~ 1600 x 1200 (640 x 480 à 30 fps)
Angle de vue diagonal	66°

### Tablette tactile

---

Résolution de la position X/Y (mode de table graphique)

*Dimension :*

Largeur	Zone sensible de 61,9 mm (2,43 po)
Hauteur	rectangle 39,04 mm (1,53 po)

**Batterie**

Type	6/9 éléments «smart» au lithium ion
Profondeur	50,39 mm (1,98 po) (6/9 éléments)
Hauteur	26,3 mm (0,8 po) (6 éléments) 41,9 mm (1,6 po) (9 éléments)
Largeur	204,9 mm (8,03 po) (6 éléments) 259,3 mm (10,2 po) (9 éléments)
Masse	0,33 kg (0,7 lb) (6 éléments) 0,48 kg (1,06 lb) (9 éléments)
Tension	11,1 VCC

**Batterie**

Durée de charge lorsque l'ordinateur est éteint (environ)	4 heures
Durée de fonctionnement	l'autonomie de la batterie varie en fonction de l'utilisation et peut être considérablement réduite en cas d'utilisation intensive (voir le <i>Guide technologique Dell</i> pour plus d'informations)
Durée de service approximative	300 cycles de décharge/charge

## Caractéristiques standard

### Batterie

---

#### *Plage de températures :*

Fonctionnement 0° à 35 °C (32° à 95 °F)

Stockage -40° à 65 °C  
(-40° à 149 °F)

Pile bouton CR-2032

### Adaptateur de CA

---

Tension d'entrée 100–240 VCA

Courant d'entrée  
(maximal) 1,5 A

Fréquence d'entrée 50–60 Hz

Puissance 65 W ou 90 W

Courant de sortie  
(90 W) 5,62 A (crête avec  
une impulsion de  
4 secondes)  
4,62 A (en continu)

### Adaptateur de CA

---

Courant de sortie  
(65 W) 4,34 A (crête avec  
une impulsion de  
4 secondes)

3,34 A (en continu)

Tension de sortie  
nominale 19,5 VCC

#### *Dimensions :*

#### *65 W (série E)*

Hauteur 16 mm (0,62 po)

Largeur 64 mm (2,51 po)

Profondeur 127,0 mm (5,0 po)

Poids (sans câbles) 0,29 kg (0,64 lb)

#### *90 W (série E)*

Hauteur 16 mm (0,62 po)

Largeur 70 mm (2,75 po)

**Adaptateur de CA**

Profondeur	147 mm (5,7 po)
Poids (sans câbles)	0,345 kg (0,76 lb)
Plages de température :	
Fonctionnement	0° à 35 °C (32° à 95 °F)
Stockage	−40° à 65 °C (−40° à 149 °F)

**Caractéristiques physiques**

Hauteur	22,5 mm à 37,2 mm (0,88 po à 1,46 po)
Largeur	319,3 mm (12,57 po)
Profondeur	236,15 mm (9,29 po)
Poids (avec une batterie à 6 cellules)	
Configurable jusqu'à moins de	2,2 kg (4,9 lb)

**Environnement informatique**

<i>Plage de températures :</i>	
Fonctionnement	0° à 35 °C (32° à 95 °F)
Stockage	−40° à 65 °C (−40° à 149 °F)
<i>Humidité relative (maximale) :</i>	
Fonctionnement	10 à 90 % (sans condensation)
Stockage	5 à 95 % (sans condensation)
Vibration maximale (avec un spectre de vibration aléatoire simulant l'environnement utilisateur) :	
Fonctionnement	0,66 Geff
Stockage	1,3 Geff

## Caractéristiques standard

### Environnement informatique

---

Résistance maximale aux chocs (mesurée avec la tête de l'unité de disque dur en position de repos et une demi-impulsion sinusoïdale de 2 ms) :

Fonctionnement            110 g

Stockage                    163 g

*Altitude (maximale) :*

Fonctionnement            -15,2 m à 3048 m

Stockage                    -15,2 m à 10 668 m

Niveau de contamination  
aérienne                    G2 ou moins selon  
ISA-S71.04-1985



# Index

## A

- achat de produits
  - pour réparation ou avoir **49**
- adaptateur d'alimentation
  - dimension et poids **62**
- adresses e-mail
  - pour le support technique **48**
- adresses e-mail du support **48**
- appeler Dell **50**
- AutoTech **48**

## B

- barrettes d'alimentation, utilisation **6**
- bus d'extension **56**

## C

- capacités de l'ordinateur **28**
- caractéristiques **55**
- CD, lecture et création **29**
- circulation d'air, dégagement **5**
- configuration, avant de commencer **5**
- connexion
  - à l'Internet **10**
- connexion à Internet **10**
- connexion réseau sans fil **31**
- connexions réseau
  - réparation **31**
- contact avec Dell en ligne **51**

### D

dégâts, évitement **5**

DellConnect **47**

Dell Diagnostics **38**

Dell Factory Image Restore **40**

Dell Support Center **35**

dépanneur des conflits matériels **38**

disques

éjection **21**

utilisation **20**

données, sauvegarde **30**

DVD, lecture et création **29**

### E

économie d'énergie **29**

énergie

économie d'énergie **29**

### F

FAI

fournisseur d'accès Internet **10**

fonctions du logiciel **28**

### G

Guide technologique Dell

pour plus d'informations **53**

### I

installation du support **6**

### J

jeu de puces **56**

### L

lecteur

taille de disque pris en charge **20**

liste de vérification des diagnostics **51**

**M**

mémoire prise en charge **55, 56**

messages système **36**

**O**

options de support horizontal et vertical **6**

ordinateur, configuration **5**

ouverture de session FTP, anonyme **48**

**P**

personnalisation

vos paramètres d'énergie **29**

votre bureau **29**

pilotes et téléchargements **54**

problèmes d'alimentation, résolution **32**

problèmes matériels

diagnostic **38**

processeur **55**

produits

informations et achat **49**

**R**

réinstallation de Windows **40**

réseau filaire

câble réseau, branchement **8**

ressources, recherche **53**

restauration d'image d'usine **42**

restauration du système **40**

retour sous garantie **49**

**S**

sauvegardes

création **30**

service à la clientèle **47**

site de support Dell **54**

sites de support

mondial **47**

socle **6**

statut de commande **49**

support technique **47**

## Index

### T

trouver plus d'informations **53**

### V

Voyants d'état de l'appareil **15**

### W

Windows, réinstallation **40**

Windows Vista®

configuration **10**

réinstallation **44**